



PORTAVANT 80 AUTOMATIC



reddot design award winner 2013

PORTAVANT 80 AUTOMATIC

La puerta corredera Portavant 80 automatic no requiere sensores de control de presencia gracias a que incorpora un modo de energía cinética reducida y un control inteligente. Esta característica permite un precio competitivo que convierte a este sistema en una solución atractiva para muchos sectores del mercado: desde domicilios particulares, oficinas, bufetes de abogados, consultorios, hasta hoteles y restaurantes, Portavant 80 automatic abre y cierra la puerta automáticamente para que tenga las manos libres para otras cosas. Gracias a los distintos modos de funcionamiento seleccionables y la gama completa de accesorios, p. ej., sensor de movimiento, sensor de pared sin contacto, pulsador inalámbrico y telemando, Portavant 80 automatic proporciona un nivel máximo de confort individual.

Características técnicas:

- Especificaciones:



MOVIMIENTO AUTOMÁTICO



CONTROL DE SEGURIDAD



MODOS A ELEGIR



MONTAJE FÁCIL



CONEXIÓN ELÉCTRICA



MONTAJE MODULAR

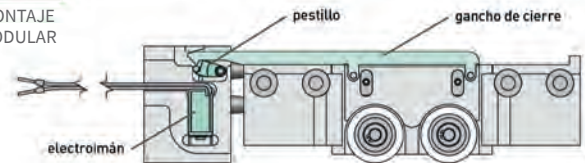

Gracias a la acreditada tecnología de carros de apriete con la que no es necesario mecanizar el cristal, el montaje de la puerta es facilísimo y el sistema de conexión Plug & Go permite conectarla sin que sean necesarios conocimientos especiales.

Portavant 80 automatic es adecuado para casi cualquier situación de montaje, tanto en instalaciones de una hoja como de dos. ¡También con hoja fija o para montaje en fachada de vidrio! La integración de las unidades de accionamiento y control en el perfil delgado de tan solo 70 mm de altura satisface a su vez los requisitos de diseño más exigentes.

En instalaciones con una frecuencia de uso media, aproximadamente de 150 a 200 ciclos de movimiento al día, Portavant 80 automatic convence automáticamente.

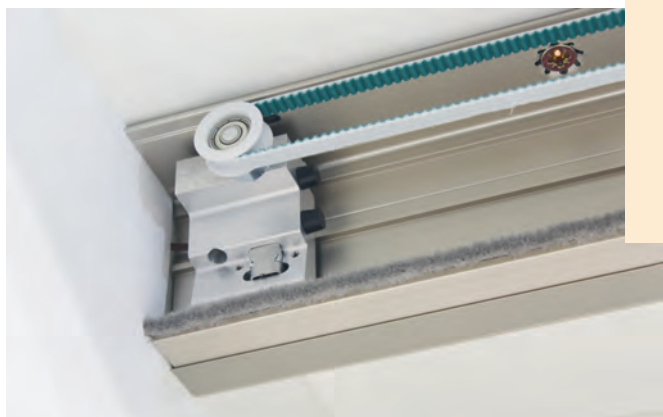

VARIANTES DE FUNCIONAMIENTO:



Desbloqueo de la cerradura manual



Telemando



Receptor inalámbrico cerradura



Receptor inalámbrico puerta



Pulsador manual para salida



Apertura de emergencia



Interfaz de pulsador inalámbrico (empotrada)



Sensores de movimiento / identificación

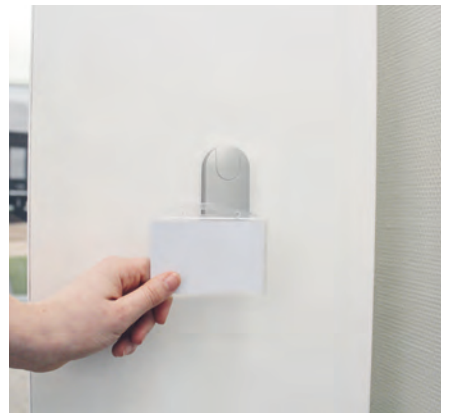



VARIANTES DE INSTALACIÓN:

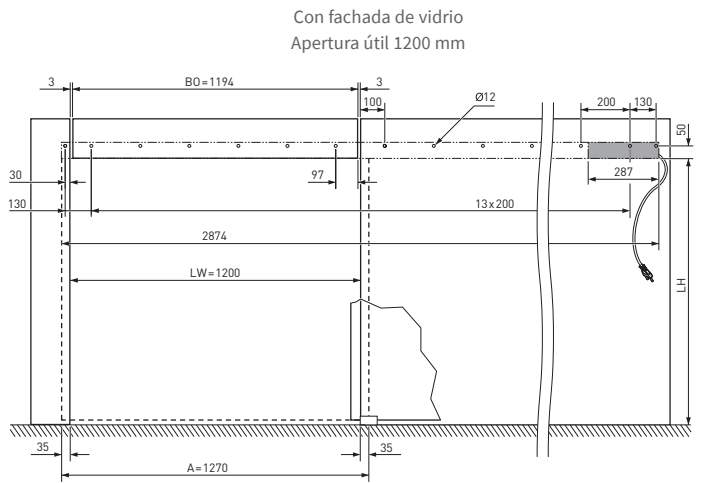
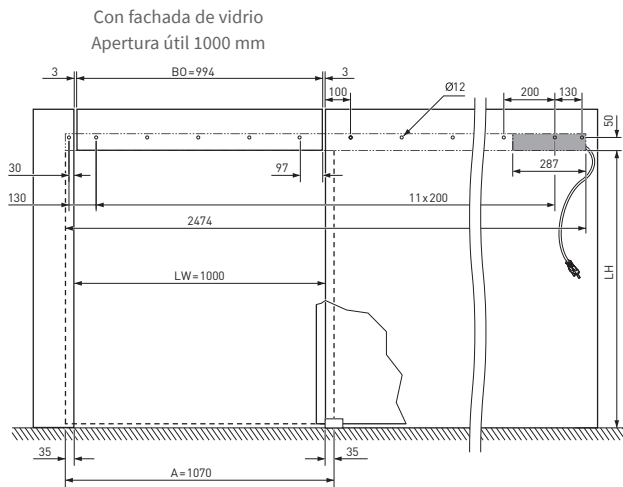
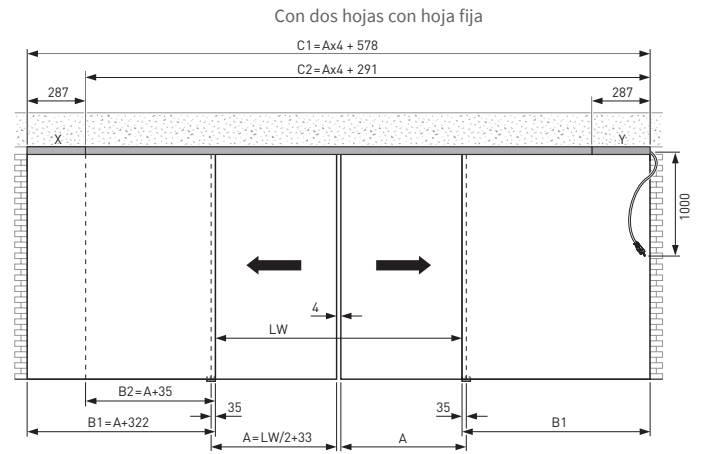
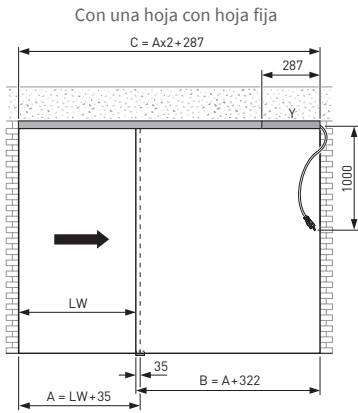
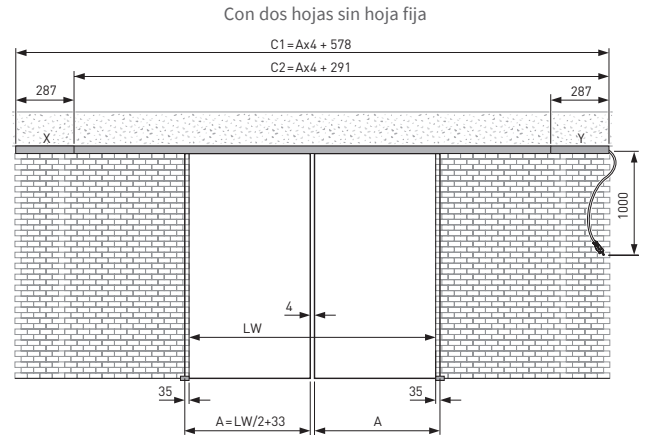
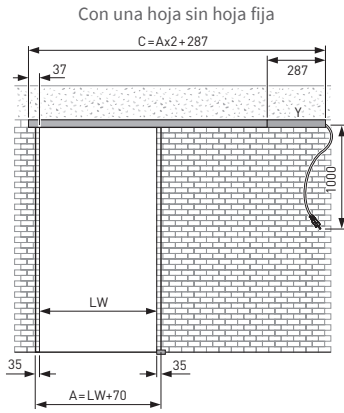

A	=	Anchura del cristal de la hoja corredera
B1	=	Anchura del cristal de la hoja fija con solapes de perfil simétricos en ambos lados
B, B2	=	Anchura del cristal de la hoja fija con solapes de perfil asimétricos
BO	=	Anchura del montante de vidrio
C1	=	Longitud del riel de rodamiento con solapes de perfil simétricos en ambos lados
C, C2	=	Longitud del riel de rodamiento con solapes de perfil asimétricos
H1	=	Altura del cristal de la hoja corredera
H2	=	Altura del cristal de la hoja fija
LH	=	Altura útil
LW	=	Apertura útil (paso)
R	=	Altura de la habitación

PORTAVANT 80 AUTOMATIC

SECCIÓN TIPO

MONTAJE A TECHO

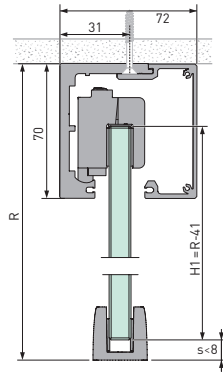

MONTAJE AL TECHO
CON HOJA FIJA

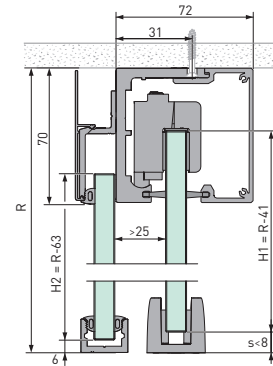

MONTAJE A PARED

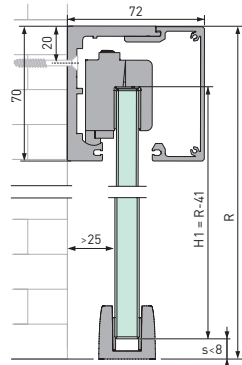

MONTAJE EN FACHADA
DE VIDRIO

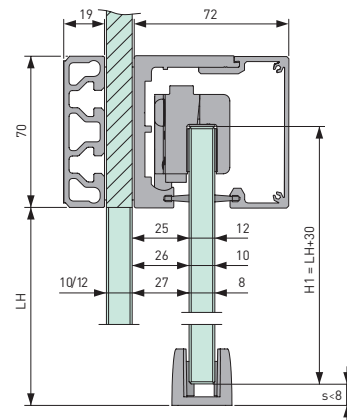

PORTAVANT 80 AUTOMATIC

KITS

NOVEDAD

KIT MONTAJE CON UNA HOJA

Longitud 2596 mm

Para hojas con un peso de hasta 80 kg.

617 312.2596.110
617 322.2596.120

Pared	3794.K25 PM
Techo	3794.KT25 PM

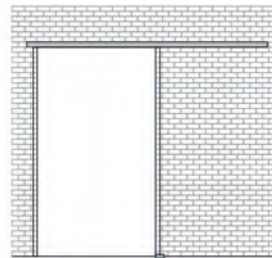

KIT MONTAJE CON DOS HOJAS

Longitud 5196 mm

Para hojas con un peso de hasta 80 kg.

617 312.5196.110
617 322.5196.120

Pared	3795.K25 PM
Techo	3795.KT25 PM

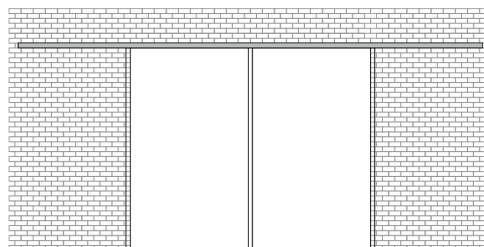



PORTAVANT 80 AUTOMATIC

KITS

NOVEDAD

KIT COMPLEMENTARIO PARA HOJA FIJA

Obligatorio en caso de hojas fijas. 1 unidad a combinar con conjunto completo para montaje en el techo.

- 1x perfil de fijación para hoja fija
- 1x tapeta para perfil de fijación para hoja fija pieza intercalada autoadhesiva de PET tornillos
- 2x tapas finales (acero inoxidable) para montaje en el techo con hoja fija.

Acabados:

L 2596 mm	3796.25 PM
L 5196 mm	3796.50 PM



617 550.2596.110
617 550.5196.110

KIT UNA HOJA, MONTAJE EN FACHADA DE VIDRIO

- Apertura útil 1000 mm (longitud del perfil: 2474 mm)
- Apertura útil 1200 mm (longitud del perfil: 2874 mm):
- 1x riel de rodamiento, montaje en la fachada de vidrio
- 1x tapeta
- 1x perfil para montaje en la fachada de vidrio
- 1x kit de accesorios para una hoja
- 1x conjunto complementario de accesorios "Fachada de vidrio"
- 1x correa dentada
- 2x tapas finales (acero inoxidable) para perfil para montaje en la fachada de vidrio

Acabados:

L 2474 mm	3797.K1 PM
L 2874 mm	3797.K2 PM



617 319.2474.110
617 319.2874.110

PORTAVANT 80 AUTOMATIC

COMPONENTES

KIT COMPLEMENTARIO DE ACCESORIOS DE CERRADURA ELECTRÓNICA PARA PORTAVANT 80

AUTOMATIC

Acabados:

Cierre izq.	3798.I
Cierre dcha.	3798.D

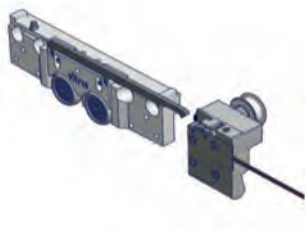

617 392.0000.000
617 393.0000.000

DETECTOR DE MOVIMIENTO

Tapa de color negro, cable de 3 m, pinzas para fijación del cable

Acabados:

Negro	3798.1 NE
Plata	3798.1 PL
Blanco	3798.1 BL



**KIT COMPLEMENTARIO DE ACCESORIOS
PARA PUERTAS CON MONTAJE
EMPOTRADO**

617 365.0000.000

Marco de fijación (blanco) para la pantalla
Cable de extensión de 500 mm para la pantalla.



3798.3

**SENSOR DE PARED SIN
CONTACTO**

617 387.0000.000

Durante la instalación se puede
cambiar el alcance de detección de
entre aprox. 50 mm y 200 mm por el
alcance de detección de entre aprox.
50 mm y 600 mm.

Por motivos de seguridad, este sensor
debe conectarse a la entrada para
sensores de movimiento del control.



3798.2

**KIT UNA PUERTA
MANEJO CON
TELEMANDO**

617 373.0000.000

3799



**KIT UNA PUERTA
CON UN PULSADOR
INALÁMBRICO**

617 374.0000.000

3799.1



**KIT UNA PUERTA
MANEJO CON DOS
PULSADORES INALÁMBRICOS**

617 375.0000.000

3799.2



**KIT UNA PUERTA
MANEJO CON DOS PULSADORES
INALÁMBRICOS Y UN TELEMANDO**

617 376.0000.000

3799.3



**KIT HASTA 4 PUERTAS
MANEJO CON
TELEMANDOS**

617 377.0000.000

3799.4



**KIT UNA PUERTA
MANEJO CON CERRADURA
ELECTRÓNICA CON DOS TELEMANDOS
Y UN PULSADOR INALÁMBRICO**

617 378.0000.000

3799.5



**RECEPTOR INALÁMBRICO
HOMEMATIC PARA
PUERTA**

617 388.0000.000

Para su conexión a Portavant 80
automatic

3799.6



**RECEPTOR INALÁMBRICO
HOMEMATIC PARA
CERRADURA**

617 389.0000.000

Para montaje empotrado

3799.7

